

# Suita

Antonio Citterio, 2010

**vitra.**



## Suita Sofa

De Suita sofa is een systeem dat lichte en slanke vormen combineert met een industriële en technologische esthetiek. De nauwkeurig geometrische structuur van de opbouw en kussens lijkt te zweven boven de brugvormige aluminiumpoten, een eerbetoon aan het Amerikaanse design van halverwege de twintigste eeuw. De Suita sofa bestaat uit een groot aantal individuele componenten. Zo ontstaan eindeloze combinatiemogelijkheden waarmee ingespeeld kan worden op alle mogelijke interieurs en meubelwensen. Uiteraard kunnen de componenten ook afzonderlijk gebruikt worden.

De rug- en zitkussens zijn verkrijgbaar in een stevige en een zachte uitvoering.

De Suita Sofa is leverbaar als tweezits- en driezitsbank met gesloten uiteinden of als open versie met één armleuning links of rechts, die gecombineerd kan worden met chaises longues van verschillende lengtes en breedtes.

## Materialen

- **Poten:** gepolijst of gepoedercoat spuitgietaluminium.
- **Body:** metalen frame met banden en polyurethaanvormschuim.
- **Stevige zitkussens:** polyurethaanschuim en polyestervezel.
- **Zachte zitkussens:** kamerkussens gevuld met polyurethaansnippers en veren, met een kern van polyurethaanschuim.
- **Klassieke rugkussens:** kamerkussens gevuld met polyurethaansnippers en veren.
- **Buitenkleding:** verwijderbaar.



## Antonio Citterio

Antonio Citterio, architect en ontwerper, woont en werkt in Milaan. Zijn samenwerking met Vitra dateert van 1988. Samen hebben ze een reeks kantoorstoelen en diverse kantoorssystemen geproduceerd, alsook producten voor de Vitra Home Collection. De Citterio Collectie wordt doorlopend uitgebreid.

1	Suita	12-13	Accessoires, poten en frame	20-21	Wetenswaardigheden
2-5	Configuraties	14-16	Bekledingsmaterialen	22-24	Configuraties en afmetingen
6-7	Types bekleding en comfort	17-19	Suita puntkussens, Maharam-kussens	25-29	Afmetingen
8-11	Suita-familie			30-32	Oppervlakken en kleuren

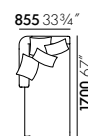

Suita Chaise Longue klein, zachte bekleding, stofkwaliteit Corsaro (01 lichtblauw gemêleerd), puntkussens

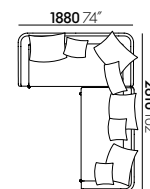

Suita Sofa Tweezitsbank en Suita Sofa Tweezitsbank open, zachte bekleding, stofkwaliteit Over (01 ivoor), puntkussens

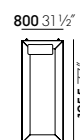
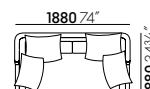

Suita Daybed en Suita Sofa Tweezitsbank, zachte bekleding, stofkwaliteit Cosy met contraststiksel (01 kiezelgrijs), puntkussens  
 Suita Fauteuil Ottoman, stofkwaliteit Cosy met contraststiksel (05 kiezelgrijs)

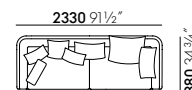

Suita Sofa Driezitsbank, zachte bekleding, stofkwaliteit Cosy met contraststiksel (o2 fossiel)

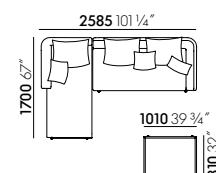

Suita Chaise Longue klein, Suita Sofa Tweezitsbank open en Suita Ottoman, zachte bekleding, stofkwaliteit Corsaro (o2 donkerbruin melange), puntkussens

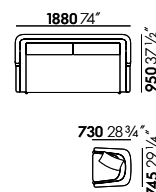

Suita Sofa Tweezitsbank met hoofdelement, stevige bekleding, stofkwaliteit Credo (16 red chili), classic-kussens  
Suita Club Armchair, stofkwaliteit Credo (16 red chili)

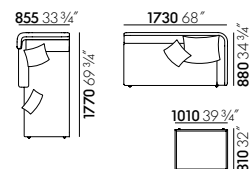

Suita Chaise Longue klein met hoofdelement, Suita Sofa Tweezitsbank open, Suita Fauteuil Ottoman, stevige bekleding, stofkwaliteit Dumet (o4 bruin melange), classic-kussens

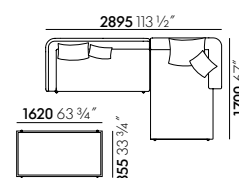

Suita Sofa Tweezitsbank open, Suita Chaise Longue breed en Suita Platform, stevige bekleding, stofkwaliteit Corsaro (o4 donkerblauw melange)

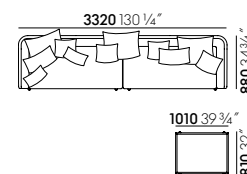

Twee Suita Sofa Tweezitsbanken open en een Suita Ottoman, zachte bekleding, stofkwaliteit Dumet (o5 zandkleur/antraciet), puntkussens

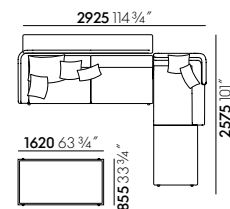

Suita Sofa Driezitsbank open met tableau achteraan, Suita Chaise Longue groot met hoofdelement en Suita Platform met Slipcover, zachte bekleding, stofkwaliteit Olimpo (o3 bamboe), puntkussens

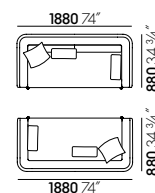

Twee Suita Sofa Tweezitsbanken, stevige bekleding, leder Premium (75 camel), classic-kussens

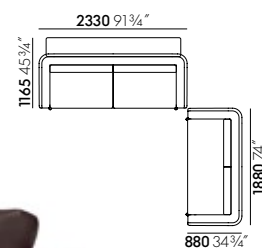

Suita Sofa Driezitsbank en Suita Sofa Tweezitsbank, stevige bekleding, leder naturel (68 chocolade), classic-kussens, puntkussens

De elegante Suita Sofa-familie omvat een ruim gamma elementen die vrij onderling kunnen worden gecombineerd. Verder kunnen ook verschillende soorten kussens worden gekozen om het systeem volledig aan te passen aan uw persoonlijke noden en voorkeuren.

De gestroomlijnde body, die bestaat uit een stalen buisframe bekleed met polyurethaanvormschuim en voorzien van een webvormige zitondersteuning, vormt de basis van alle Suita-modellen. Hij kan worden voorzien van zitkussens met een stevige bekleding of, als alternatief, met zachte omkeerbare kussens.

De rugkussens zijn verkrijgbaar in twee verschillende vormen:



**CLASSIC-KUSSENS**

Elegante vorm met grote rugkussens, lineaire omtrekken, formeel uiterlijk, verkrijgbaar met stevige of zachte vulling.

**PUNKUSSENS**

Comfortabele, zachte vorm die u uitnodigt om ontspannen te zitten of achteruit te leunen.

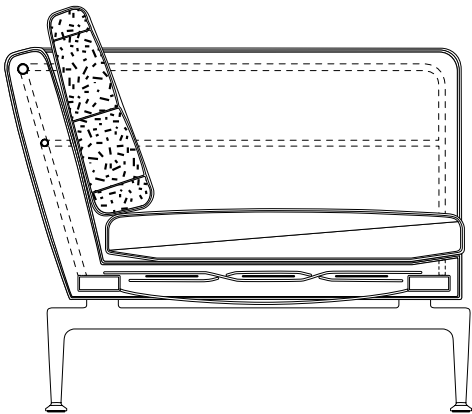

**STEVIGE ZITTINGBEKLEDING EN STEVIGE CLASSIC-KUSSENS**

Het model met de stevige bekleding biedt veerkrachtige ondersteuning en geeft slechts gedeeltelijk toe aan het gewicht van degene die erin zit. Dankzij de stevige vulling kunt u makkelijk in en uit de zetel.

Het zitkussen bestaat uit meerdere lagen schuim, ook wel een sandwich-structuur genoemd. Het voelt achteraan zachter en vooraan steviger aan, wat meer steun oplevert voor de persoon in de zetel.

De rugkussens hebben een kamerkussenstructuur die met een mengeling van veren en polyurethaanstaafjes is gevuld.

Het degelijke uiterlijk van de stevige bekledingselementen wordt gekenmerkt door lineaire, geometrische vormen.

De modellen met stevige bekleding zijn verkrijgbaar met stoffen of lederen bekledingen.

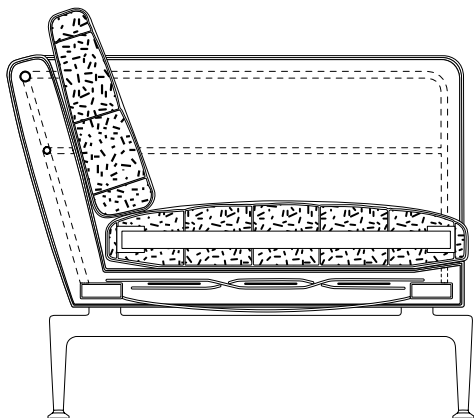

**ZACHTE ZITTINGBEKLEDING EN ZACHTE CLASSIC- EN PUNT-KUSSENS**

De zachte bekleding onderscheidt zich door haar zacht uiterlijk en soepel comfort. Wie er zich inzet, zakt dieper in de kussens weg dan bij het model met stevige bekleding. Bovendien nodigt deze zetel uit tot ontspannen loungen.

De zittingbekleding bestaat uit een kern van polyurethaanschuim met daarrond een kamerkussenstructuur gevuld met een mengeling van veren en polyurethaanstaafjes.

Het grote Classic-rugkussen heeft eveneens een kamerstructuur gevuld met een mengeling van veren en polyurethaan chips.

De gestikte puntkussens zijn gevuld met een mengeling van veren en polyurethaansnippers.

De zachte bekledingselementen zorgen voor een gevoel van aangenaam comfort. Het bekledingsmateriaal is losjes aangebracht, met lichte plooiën.

Het model met de zachte bekleding is enkel verkrijgbaar met stoffen bekleding.

De modellen met stevige vulling zijn verkrijgbaar in stoffen of lederen bekledingen.

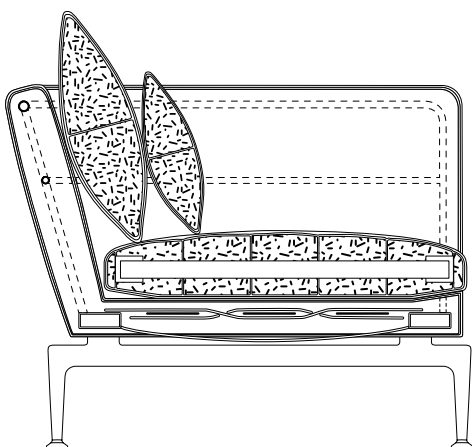



Tweezitsbank



Tweezitsbank open

De Suita Sofa is leverbaar als tweezits- en driezitsbank met gesloten uiteinden of als open versie met één armleuning links of

rechts, die gecombineerd kan worden met chaises longues van verschillende lengtes en breedtes.



De Suita Fauteuil & Ottoman vult de gelijknamige sofafamilie aan met een compacte fauteuil met comfortabele zitdiepte en een hoge rug. Van opzij gezien is de Suita Fauteuil de belichaming van luxe en comfort. Een diepe, zacht gestoffeerde zitting en langgerekte armleuningen gaan elegant over in een hoge rugleuning die bovenaan is afgewerkt met een nekkussen. De Armchair kan worden gecombineerd met een bijpassende Ottoman, alsook met alle andere componenten uit de Suita Sofa-familie.

- **Poten:** gepolijst of gepoedercoat spuitgietaluminium.
- **Body:** polyurethaanvormschuim en metalen frame met banden.
- **Zitkussen (stevig/zacht):** polyurethaanschuim en polyestervezel.
- **Nekkussen:** gevuld met veren.
- **Bekleding:** verwijderbaar.
- **Ottoman:** houten plank, polyurethaanschuim, zitkussen.





Driezitsbank



Driezitsbank open

- **Poten:** gepolijst of gepoedercoat spuitgietaluminium.
- **Body:** metalen frame met banden en polyurethaanvormschuim.
- **Stevige zitkussens:** polyurethaanschuim en polyestervezel.
- **Zachte zitkussens:** kamerkussens gevuld met polyurethaansnippers en

veren, met een kern van polyurethaanschuim.

- **Klassieke rugkussens:** kamerkussens gevuld met polyurethaansnippers en veren.
- **Buitenbekleding:** verwijderbaar.



De Suita Club Armchair kan worden gecombineerd met alle andere componenten uit de Suita Sofa-familie. De fauteuil oogt met zijn sobere en tegelijk elegante vormgeving mooi als alleenstaand meubel, maar kan ook met een groot aantal andere sofa's gecombineerd worden. De Suita Club Armchair is luxueus gecapitonneerd en ook zonder extra kussens buitengewoon comfortabel.

- **Poten:** gepolijst of gepoedercoat spuitgietaluminium.
- **Body:** polyurethaanvormschuim en metalen frame met banden.
- **Zitkussens:** polyurethaanschuim en polyestervezel.



Chaise Longue klein



Chaise Longue breed



Chaise Longue groot

De chaises longues uit de Suita-reeks zijn verkrijgbaar in drie uitvoeringen: klein, groot en breed. Ze passen uitstekend bij de Suita sofa's met één arMLEuning, maar doen het ook prima als geïsoleerd meubelstuk.

- **Poten:** gepolijst of gepoedercoat spuitgietaluminium.
- **Body:** metalen frame met banden en polyurethaanvormschuim.
- **Stevige zitkussens:** polyurethaanschuim en polyestervezel.
- **Zachte zitkussens:** kamerkussens gevuld met polyurethaansnippers en veren, met een kern van polyurethaanschuim.
- **Klassieke rugkussens:** kamerkussens gevuld met polyurethaansnippers en veren.
- **Buitenbekleding:** verwijderbaar.



Het Suita Daybed is een elegant loungemeubel in stevige of zachte versie met een klassiek rolkussen.

- **Poten:** gepolijst of gepoedercoat spuitgietaluminium.
- **Daybed:** metalen frame met houten plaat, polyurethaanschuim.
- **Stevig zitkussen:** polyurethaanschuim en polyestervezel.
- **Zacht zitkussen:** kamerkussen gevuld met polyurethaansnippers en veren, met een kern van polyurethaanschuim.



De Suita Platforms kunnen op twee manieren dienst doen: als strak beklede zitplaats of als koffietafel. De Platforms zijn verkrijgbaar in een vierkante en rechthoekige versie, met een effen of bedrukte hoes.

- **Poten:** gepolijst of gepoedercoat spuitgietaluminium.
- **Platform:** houten plaat, polyurethaanschuim en polyestervezel.



De Suita Ottoman is eveneens verkrijgbaar in een zachte en een stevige uitvoering. Dit bijzetmeubel kan op een willekeurige plek rond de Sofa geplaatst worden, zodat het comfort van de sofa ten volle benut kan worden.

- **Poten:** gepolijst of gepoedercoat spuitgietaluminium.
- **Ottoman:** houten plank, polyurethaanschuim, zitkussen.

Wanneer het tableau aan de achterkant van een vrijstaande Suita Sofa wordt gemonteerd, vormt het in combinatie met een laptop en een stoel een ideale tijdelijke werkplek. Tegen de muur geplaatst vormt het tableau een handig extra oppervlak om dingen op te bewaren of uit te stallen. De hoofdsteun biedt niet alleen ondersteuning, maar weert ook geluiden en visuele prikkels.

- **Hoofdsteun:** polyurethaanvormschuim met metalen frame.
- **Tableau:** aluminiumprofiel, gepoedercoat spuitzink met linoleum inlegwerk.

### Tableaus

De Suita Sofa Twee- en Driezitsbanken, zowel de gesloten als de open versies, kunnen worden uitgerust met een tableau met linoleum inlegwerk. De basisplaten voor de tableaus zijn verkrijgbaar in de kleuren soft light en basic dark.



### Hoofdelement

Zowel de twee- als de driezitmodellen van de Suita Sofa kunnen worden voorzien van een aangebouwde hoofdsteun. Het hoofdelement is verkrijgbaar in alle bekledingsmaterialen. Ook alle versies van de Suita Chaise Longue kunnen worden aangevuld met een hoofdelement dat verkrijgbaar is in alle bekledingsmaterialen. Hoofdsteunkussens zorgen voor extra comfort.



De structuur van de Suita-body steunt op brugvormige poten. Het tableau en de hoofdsteun worden eveneens aan de poten gemonteerd. De Suita Sofa biedt een comfortabele zithoogte van 25 cm. De aluminium poten en het aluminium frame zijn gepolijst, of ze zijn alternatief verkrijgbaar in een gepoedercoate versie in soft light of basic dark.



**Gepolijst aluminium**

Suita-configuratie bestaande uit een Sofa Tweezitsbank open, een grote Chaise Longue met een hoofdelement en een Platform 1600 x 855 cm in de stofkwaliteit Over (02 camel), met frame en poten in gepolijst aluminium. Tableau in soft light met linoleum inlegwerk (03 turf).



**Poedercoating in soft light**

Suita-configuratie bestaande uit een Sofa Tweezitsbank open, een grote Chaise Longue met een hoofdelement en een Platform 1600 x 855 cm in stofkwaliteit Over (01 ivoor), met frame en poten in gepoedercoat aluminium, afgewerkt in soft light. Tableau in soft light met linoleum inlegwerk (01 kiezelsteen).



**Poedercoating in basic dark**

Suita-configuratie bestaande uit een Sofa Tweezitsbank open, een grote Chaise Longue met een hoofdelement en een Platform 1600 x 855 cm in stofkwaliteit Over (05 leisteen), met frame en poten in gepoedercoat aluminium, afgewerkt in basic dark. Tableau in basic dark met linoleum inlegwerk (02 houtskool).

**Credo**

95% nieuwe wol, 5% polyamide | 640 gr/m²

Credo is een duurzame wollen stof vervaardigd van eersteklas kamgaren dat aangenaam aanvoelt. De uit twee en drie tinten bestaande kleuren bezorgen deze veerkrachtige stof haar typische structuur en dynamisch uiterlijk. Maakt een doeltreffende warmte-uitwisseling mogelijk, zodat u steeds van een aangename temperatuur kunt genieten. Ideaal voor kantooromgevingen. Credo is verkrijgbaar in 12 kleuren.

**Cosy**

80% nieuwe wol, 20% polyamide | 450 gr/m²

Cosy is een exclusieve wollen stof met natuurlijke uitstraling die haar oorsprong vindt in het hoge Noorden. De subtiele variatie in kleuren en het bijpassende contraststiksels creëren een verfijnd visueel effect. De zichtbare vezels versterken de natuurlijke look. Cosy zorgt voor een optimale warmte-uitwisseling, en aangename temperatuur. Cosy is verkrijgbaar in 10 kleuren.

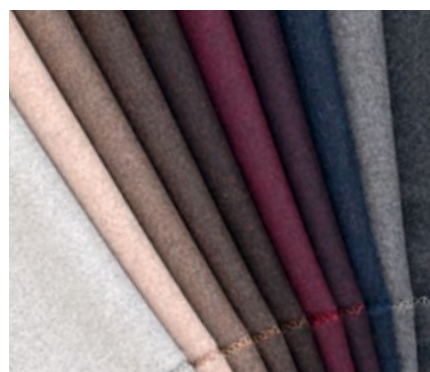
**Dumet**

46% katoen, 22% viscose, 22% wol, 10% linnen | 485 gr/m²

Dumet is een katoenmengeling met een dynamische look. De combinatie van tinten zorgt voor een elegante look met een Italiaanse flair. Dumet is zacht en voelt heerlijk aan. De stof is verkrijgbaar in 17 kleuren.

**Corsaro**

46% polyacryl, 20% wol, 14% polyester, 10% katoen, 5% linnen, 5% nylon | 450 gr/m²

Corsaro bestaat uit een verfijnde combinatie van fijne en ruwe garens die een Italiaanse flair uitstraalt. De combinatie van uit twee en drie tinten bestaande kleuren met het bouclégaren zorgt voor de nodige dynamiek in grotere beklede oppervlakken.

Corsaro is verkrijgbaar in 6 kleuren.

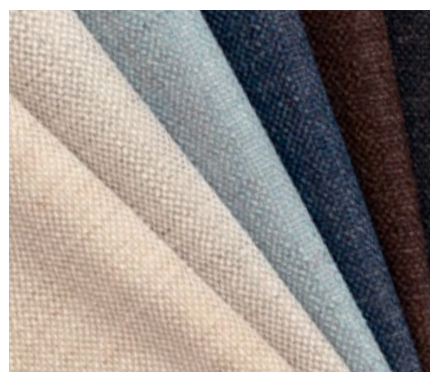

**Olimpo**

70% linnen, 30% viscose | 520 gr/m<sup>2</sup>

De typische linnen structuur van Olimpo levert een verfijnde en natuurlijke look op. Door het hoge linnengehalte, dat duidelijk blijkt zodra men de stof aanraakt, geniet de persoon in de zetel steeds van koele en aangename zitomstandigheden. De viscose maakt de stofkwaliteit Olimpo uitermate robuust en bestand tegen slijtage. Olimpo is verkrijgbaar in 10 kleuren.

**Over**

60% viscose, 21% linnen, 19% katoen  
| 710 gr/m<sup>2</sup>

Over is een bekledingsmateriaal met medium gewicht met een elegante geweven textuur en een subtiele glans. De linnen component die bij iedere aanraking meteen duidelijk wordt, verzekert u van een aangenaam en koel zitcomfort. Over is verkrijgbaar in 9 kleuren.

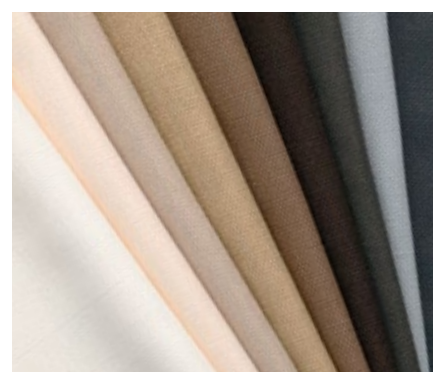
**Laser**

100% Trevira CS polyester | 520 gr/m<sup>2</sup>

Laser is een sterke en opvallende stof met een duidelijke weefstructuur. Deze duurzame en gemakkelijk te onderhouden stof is bovendien uitermate slijtvast. Door haar interessante prijs kan de Laser-stof ook in kantooromgevingen worden gebruikt. Laser is verkrijgbaar in 14 kleuren.





### Leder

Gepigmenteerd leder van 1,1-1,3 mm dik

De standaard lederkwaliteit die door Vitra wordt gebruikt, is een robuust kalf leder dat volledig gekleurd is en een gelijkmatig korrelpatroon vertoont. Dankzij zijn slijtagebestendigheid en onderhoudsvriendelijkheid is deze stof ook geschikt voor gebruik in kantooromgevingen.

Verkrijgbaar in 7 kleuren.

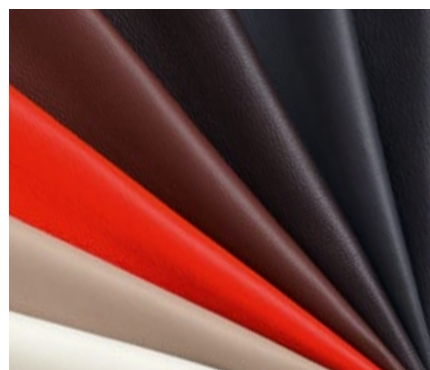

### Leder Premium

Leder vervaardigd volgens semi-anilineprocedé, dikte 1,1-1,3 mm

Premium-leder is een gladdere soort kalf leder met een vlakke korrel en een mooi glanzende bovenlaag. Volledig gekleurd met lichte pigmenten. Semi-anilineleder voelt zacht aan, zoals handschoenleder.

Premium-leder is verkrijgbaar in 11 kleuren.

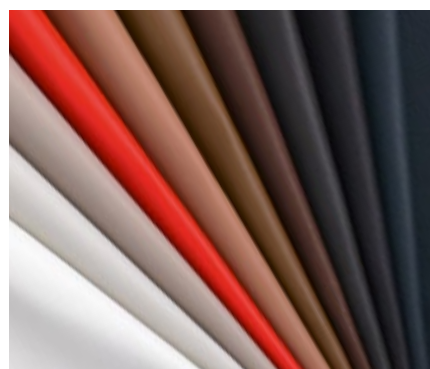

### Leder Grand

Semi-anilineleder van 1,5-1,7 mm dik

Grand-leder is een sterke en robuuste kalf leder met een specifieke, natuurlijke textuur (gemalen korrel). Volledig gekleurd met lichte pigmenten (semi-anilineleder). Grand-leder is dik, stevig en geeft een warm gevoel.

Grand-leder is verkrijgbaar in 5 kleuren.

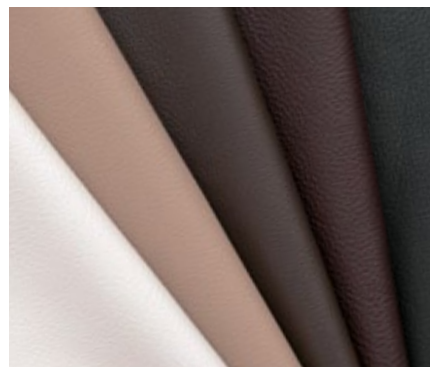

### Leder Natural

1,3-1,5 mm dik anilineleder

Natural-leder is een erg zachte en fijne kalf leder die er dankzij haar authentieke korrelstructuur natuurlijk uitziet. Dit materiaal is poreus, ademt en voelt warm aan. Zodra Natural-leder wordt gebruikt, krijgt het zijn levendige en typische patina.

Natural-leder is verkrijgbaar in 3 kleuren.

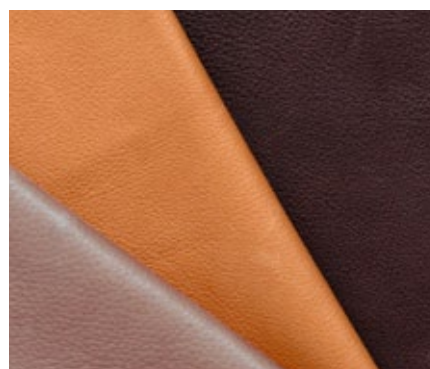





De Suita Sofa kan gecombineerd worden met verschillende zachte of stevige kussens met een klassieke vorm of puntkussens in verschillende maten. De puntkussens zijn leverbaar in effen kleuren of met opgedrukte motieven van Alexander Girard.

- **Puntkussens 40 x 40 cm:** 100% veren.
- **Puntkussens 40 x 60 cm:** 100% veren.
- **Puntkussens 60 x 60 cm:** polyurethaansnippers en veren.
- **Puntkussens 60 x 80 cm:** polyurethaansnippers en veren.
- **Onderkussens:** polyurethaansnippers en veren.

## SELECTIE VAN PUNKUSSENS

De Suita Sofas, de Chaises Longues en het Daybed kunnen met puntkussens worden besteld. In de onderstaande tabel vindt u het aantal kussens dat bij ieder meubelstuk wordt geleverd, alsook de standaardafmetingen van de kussens. Extra puntkussens kunnen steeds apart worden besteld.



Puntkussensets	80 x 60 cm	60 x 60 cm	60 x 40 cm	40 x 40 cm	54 x 16 cm
Tweezitsbank	1x	1x	1x	1x	
Driezitsbank	1x	2x	1x	1x	
Chaise Longue klein en groot		1x	1x	1x	
Chaise Longue breed	1x		1x		
Daybed				1x	1x

## SUITA PUNTKUSSENS (MET OPDRUK)

**vitra.**

Alexander Girard (1907-1993)

Samen met zijn collega's Charles en Ray Eames en George Nelson was Alexander Girard een van de meest invloedrijke figuren van de naoorlogse periode voor Amerikaans design. Hij kon zijn passie voor kleuren, patronen en texturen volledig tot uiting laten komen in de textielontwerpen die een essentieel deel uitmaakten van zijn oeuvre. Zijn stoffen komen dankzij de kleurrijke patronen nog steeds even fris en hedendaags over als toen ze vijftig jaar geleden werden geïntroduceerd. Met zijn ontwerpen voegt Girard een sensuele speelsheid toe aan modern meubilair. In combinatie met kussens die voorzien zijn van zijn dessins, krijgt de Suita Sofa een warme en persoonlijke look. De bedrukte kussens zijn vervaardigd in de stofkwaliteit Olimpo en in de kleuren parel of zandsteen.



Love, 40 x 40 cm



Sun, 40 x 40 cm



Snake, 60 x 60 cm



Geometri D, 60 x 40 cm



Retrospective Repeat,  
60 x 60 cm



Square Diamonds,  
80 x 60 cm



Love, 40 x 40 cm



Sun, 40 x 40 cm



Snake, 60 x 60 cm



Geometri D, 60 x 40 cm



Retrospective Repeat,  
60 x 60 cm



Square Diamonds,  
80 x 60 cm

Hella Jongerius, 2013

Het New Yorkse textielbedrijf Maharam produceert stoffen van topkwaliteit. Via nieuwe kleuren en combinaties brengt de Nederlandse ontwerpster Hella Jongerius met haar collectie sierkussens historische dessins uit het archief van dit bedrijf opnieuw tot leven. De kussens passen perfect bij elkaar en kunnen ook met andere kussens en stoffen worden gecombineerd.

Vulling/bekleding: eendendons, stoffen van de firma Maharam uit New York



Vases Sprout, 55 x 55 cm



Vases Sprout, 40 x 40 cm



Vases Berry, 55 x 55 cm



Vases Berry, 40 x 40 cm



Vases Goldenrod,  
55 x 55 cm



Vases Goldenrod,  
40 x 40 cm



Vases Shelter,  
55 x 55 cm



Vases Shelter,  
40 x 40 cm



Vineyard Woven Cay,  
55 x 55 cm



Vineyard Woven Cay,  
40 x 40 cm



Park Woven Bamboo/Lichen,  
55 x 55 cm



Park Woven Bamboo/Lichen,  
40 x 40 cm



Park Woven Cayenne/Syrah,  
55 x 55 cm



Park Woven Cayenne/Syrah,  
40 x 40 cm



Colorwheel Pumice,  
55 x 55 cm



Colorwheel Pumice,  
40 x 40 cm



Vineyard small Ochre/White,  
30 x 40 cm



Layers Park Earth/Cobalt,  
30 x 40 cm



Layers Park Poppy/Melon,  
30 x 40 cm



Vineyard small Jade/Turquoise,  
30 x 40 cm



Repeat classic Houndstooth,  
Lemon, 30 x 40 cm



Repeat classic Houndstooth,  
Cocoa 30 x 40 cm



Repeat classic Houndstooth,  
Pine 30 x 40 cm



Repeat classic Houndstooth,  
Moss 30 x 40 cm

Vitra heeft meer dan vijftig jaar ervaring in het produceren van bekleed meubilair. Topmaterialen, groot vakmanschap en strikte kwaliteitsnormen: met deze troeven garandeert Vitra duurzame producten. In ons eigen testcentrum onderwerpen we onze beklede meubelstukken regelmatig aan diverse tests, waarbij we veel verder gaan dan de gebruikelijke normen.

#### Instructies voor onderhoud

Blootstelling aan direct zonlicht moet zo veel mogelijk worden vermeden; bij intensieve zonnestraling loopt u het risico dat de kleur van de bekledingsmaterialen verschiet.

Om ervoor te zorgen dat uw sofa zijn originele vorm en volheid behoudt, dient u de kussens regelmatig op te schudden.

Plooien en kreuken door in de sofa te zitten, kunnen bij elk type bekleding vermeden worden door het bekledingsmateriaal achteraf steeds terug glad te strijken.

## WETENSWAARDIGHEDEN OVER BEKLEDINGSMATERIALEN

De bekleding van een meubelstuk bepaalt het uitzicht en de kenmerken van het product. Daarbij zijn niet alleen het type materiaal, het weefpatroon en eventuele esthetische kenmerken van belang, maar ook technische eigenschappen spelen een belangrijke rol, zoals de bestendigheid tegen slijtage, vervaging van de kleur of vlekken.

De functionaliteit van een meubelstuk wordt hoofdzakelijk bepaald door het type stof dat wordt gebruikt. Algemeen kunnen we stellen dat synthetische vezels beter scoren dan natuurvezels op het vlak van technische eigenschappen. Om die reden worden dan ook vaak mengelingen van verschillende materialen gebruikt, zodat men kan profiteren van alle voordelen van de individuele vezels.

Hierna vindt u enkele van de belangrijkste kenmerken van de stoffen die Vitra gebruikt voor zijn bekledingsmateriaal:

#### Katoen (CO)

Huidvriendelijke natuurvezel van plantaire oorsprong, geeft een aangenaam gevoel bij aanraking, absorbeert makkelijk vocht. Vaak minder goed dan kunstvezels wat betreft kleurvastheid en lichtbestendigheid, vlakke weefpatronen zijn gevoelig voor pluizen.

#### Linnen (LI)

Licht glanzende natuurvezel van plantaire oorsprong, voelt fris en aangenaam aan, vuilafstotend, geen pluïsvorming. Beperkte kleurvastheid bij lichtinval, kreukt makkelijk.

#### Wol (WO)

Elastische natuurvezel van dierlijke oorsprong, van nature zelfreinigend: even kort verluchten volstaat om opgenomen geurtjes te laten verdwijnen, zodat de wol opnieuw neutraal en fris geurt. Goed bestand tegen licht en slijtage, sterk absorberend, kreukt minimaal, licht ontvlambaar. Gevoelig voor pluïsvorming en kleurvervaging.

#### Polyester (PE), polyacryl (PA), viscose (VI)

Onveranderlijke en lichtbestendige synthetische vezels. De niet-absorberende eigenschappen van synthetische stoffen kunnen worden gecompenseerd door verschillende vezels te combineren en specifieke weeftechnieken te gebruiken.

Het algemeen uitzicht van een meubelstuk wordt beïnvloed door de kleur en het type van het materiaal waarmee het bekleed is, alsook door de eigenschappen ervan (al dan niet elastisch) en door de bekledings-techniek (al dan niet verwijderbare bekleding). Een sofa kan er afhankelijk van het bekledingsmateriaal dan ook heel verschillend uitzien. Algemeen kunnen we stellen dat bekledingsstoffen met enige elasticiteit minder gevoelig zijn voor kreuken en plooiën, aangezien ze aan driedimensionale vormen aangepast kunnen worden. Zwaardere bekledingsmaterialen zoals Over, Laser of Credo zijn makkelijker te draperen, terwijl dünnere materialen een fijner rimpeleffect creëren.

#### Instructies voor onderhoud

Alle Suita-bekledingsmaterialen zijn verwijderbaar. Stoffen bekledingsmaterialen kunnen door een professional gereinigd worden. Voorafgaand aan enige behandeling moet u ervoor zorgen dat de samenstelling van het bekledingsmateriaal correct noteert; respecteer steeds de onderhoudsinstructies.

Indien u ooit afzonderlijke componenten of bekledingsmateriaal moet vervangen door slijtage, neem dan contact op met uw plaatselijke Vitra-verkoper.

De producten die Vitra in samenwerking met internationaal erkende ontwerpers creëert, onderscheiden zich door hun uitstekende kwaliteit en lange levensduur. Op basis van de criteria duurzaamheid, warmte en comfort kunnen we stellen dat kwalitatief hoogstaand leder beter is dan nagenoeg elk ander materiaal.

Leder is een stevig en karakteristiek natuurlijk product dat uw meubelstukken een tijdloze uitstraling bezorgt.

De kwaliteit van het leder is voor het grootste deel afhankelijk van de dieren zelf: het ras, de leeftijd en het geslacht, hun geografische oorsprong en de klimaatomstandigheden die er heersen. Vitra gebruikt uitsluitend leder afkomstig van dieren uit Scandinavië en Centraal-Europa. Littekens, sporen van steken en schrammen zijn normale kenmerken van leder, die de natuurlijke uitstraling ervan versterken. Vitra gebruikt alleen de beste huiden.

Een andere factor die de kwaliteit van het leder beïnvloedt, is het looien van de huiden. Looien is de naam van het proces dat wordt toegepast om koeienhuiden om te vormen tot leder. De kunst van het looien vereist al eeuwenlang dezelfde vaardigheden en aandacht voor detail: de geselecteerde met zout behandelde huiden zijn pas klaar voor het looien nadat ze in water geweekt zijn en ontdaan zijn van al het haar. De waardevolle buitenkant van de huid wordt ontvleesd en schoongemaakt, waarna het eigenlijke looiproces kan beginnen. Men laat de huiden weken in grote ronddraaiende vaten die gevuld zijn met plantaardige, minerale of synthetische looistoffen. Deze stoffen worden door de vezels opgenomen, waardoor het leder zacht en duurzaam wordt.

Vitra gebruikt leder in drie verschillende kwaliteiten:

### **Gepigmenteerd leder (Leder)**

De standaard lederkwaliteit is gepigmenteerd. Dit type leder is bijzonder robuust en biedt een uitstekende prijswaarde. Uitermate bestand tegen zowel uv-stralen als wrijving, waardoor het uitzicht en de materiaaleigenschappen ervan weinig veranderen, ook na lange tijd. De bovenlaag van de huid wordt geschuurd met zand, gepigmenteerd met een dekkende oppervlaktekleur en voorzien van een gelijkmatig korrelpatroon. Gepigmenteerd leder is onderhoudsvriendelijk en makkelijk schoon te maken.

### **Semi-anilineleder (Leder Premium / Leder Grand)**

Het Premium- en Grand-leder dat Vitra gebruikt, zijn allebei semi-anilineleder, maar ze onderscheiden zich hoofdzakelijk door een verschillende korrelstructuur. Premium-leder heeft een zijdezacht, glad oppervlak, terwijl Grand-leder sterker gekorrelt is. Deze structuur wordt verkregen via een bewerkingsproces dat de huid plooibaarder en de korrel voller maakt. Semi-anilineleder wordt ook volledig gekleurd met een licht gepigmenteerde afwerkingslaag. Premium- en Grand-leder zijn de perfecte keuze voor kenners die duurzaamheid verlangen, maar ook het zachte en warme gevoel van natuurlider. Deze lederkwaliteiten worden mooier door gebruik, en uw bekleding krijgt in de loop der jaren haar typische patina.

### **Anilineleder (Leder Natural)**

Het Natural-leder van Vitra is zuiver anilineleder. Het wordt gekleurd zonder gepigmenteerde oppervlaktecoating, waardoor het minder goed bestand is tegen licht, maar wel nog steeds zijn natuurlijke uitzicht behoudt. Er wordt slechts een minimale beschermende afwerkingslaag aangebracht. Door zijn natuurlijk verwerkingsproces is anilineleder maximaal ademend en voelt het zijdezacht aan. Dit exquisite bekledingsmateriaal vereist een voorzichtige omgang, zodat de schoonheid ervan behouden kan blijven en het zijn aantrekkelijke, typische patina krijgt.

### **Onderhoudsinstructies**

Met leder bekleed meubilair mag niet dicht bij warmtebronnen worden geplaatst; hierdoor kan het leder uitdrogen en broos worden. We raden ook aan om met leder beklede meubelstukken niet permanent bloot te stellen aan direct zonlicht, want bij intensieve zonnestraling kan de kwaliteit van het leder achteruitgaan en zal de kleur na verloop van tijd vervagen.

Om leder occasioneel schoon te maken, voegt u harde neutrale zeepvlokken toe aan gedistilleerd water, waarna u erin roert tot het begint te schuimen. Maak een zachte doek vochtig (gebruik geen microvezeldoek) en wrijf ermee voorzichtig over het lederen oppervlak, zodat het licht vochtig blijft. Dankzij de bestanddelen van het zeepwater worden vuil en stof verwijderd, maar krijgt het leder ook de nodige voeding.

Gemorste vloeistof moet meteen opgenomen en verwijderd worden met wat water (gebruik geen microvezeldoek).

Kleine vuile plekken kunnen verwijderd worden met een kleurloze gum.

Eenmaal per jaar moet u het leder behandelen met een speciaal reinigingsproduct voor leder; gebruik nooit agressieve reinigingsmiddelen.

Raadpleeg steeds de onderhoudsinstructies voor leder die u samen met uw sofa werden bezorgd.

Meer informatie over het onderhoud van leder vindt u op: [www.lck-international.com](http://www.lck-international.com).

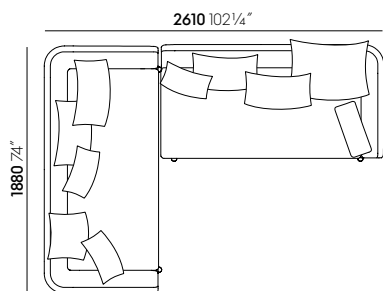

Suita Sofa Tweezitsbank, Suita Sofa Tweezitsbank open

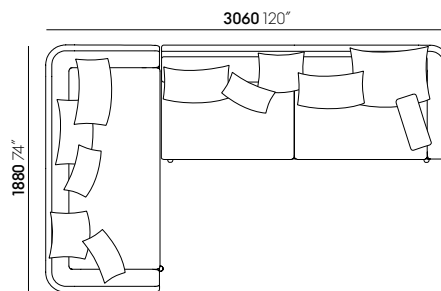

Suita Sofa Tweezitsbank, Suita Sofa Driezitsbank open

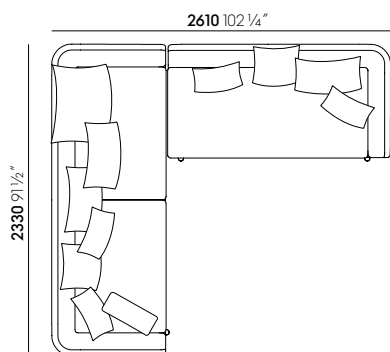

Suita Sofa Driezitsbank, Suita Sofa Tweezitsbank open

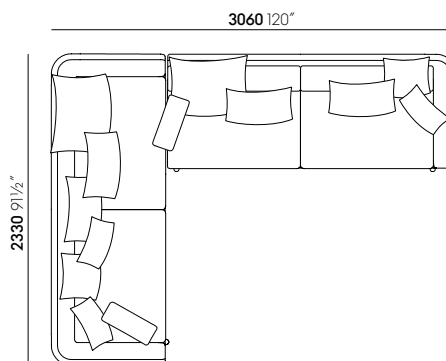

Suita Sofa Driezitsbank, Suita Sofa Driezitsbank open

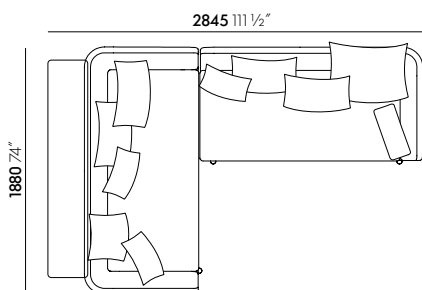

Suita Sofa Tweezitsbank met tableau, Suita Sofa Tweezitsbank open

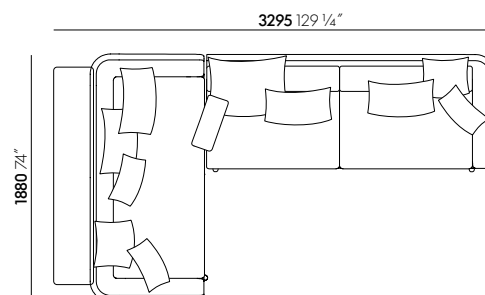

Suita Sofa Tweezitsbank met tableau, Suita Sofa Driezitsbank open

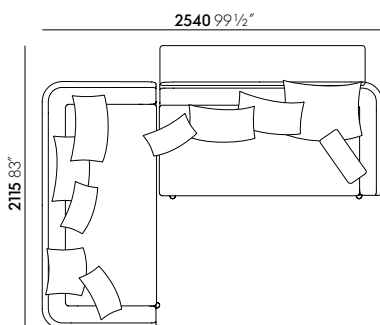

Suita Sofa Tweezitsbank, Suita Sofa Tweezitsbank open met tableau

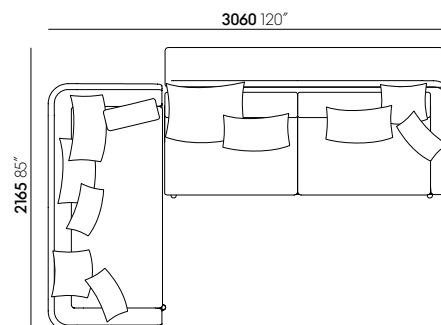

Suita Sofa Tweezitsbank, Suita Sofa Driezitsbank open met tableau

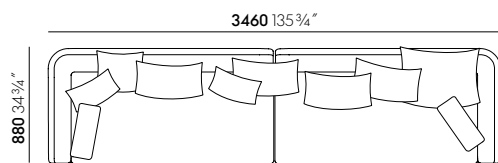

Suita Sofa Tweezitsbank open rechts, Suita Sofa Tweezitsbank open links



Suita Sofa Tweezitsbank open rechts, Suita Sofa Driezitsbank open links

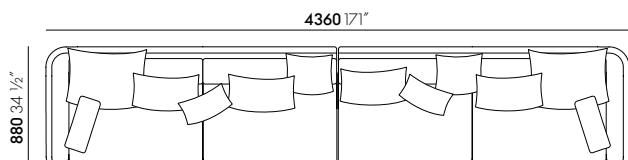

Suita Sofa Driezitsbank open rechts, Suita Sofa Driezitsbank open links

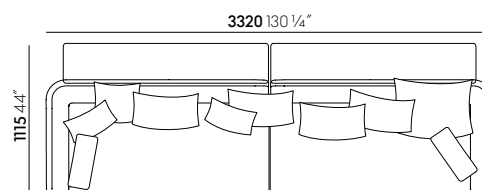

Suita Sofa Tweezitsbank open rechts, Suita Sofa Tweezitsbank open links, allebei met tableau

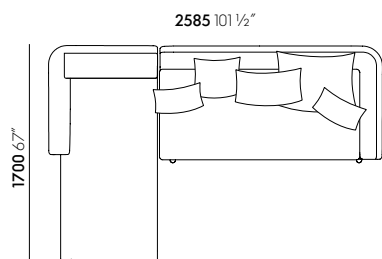

Suita Chaise Longue klein, Suita Sofa Tweezitsbank open

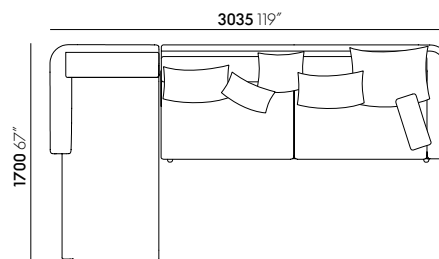

Suita Chaise Longue klein, Suita Sofa Driezitsbank open

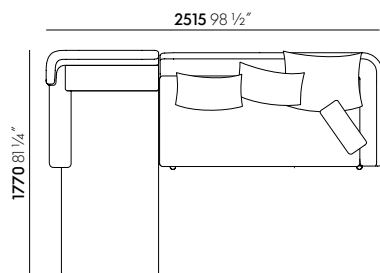

Suita Chaise Longue klein met hoofdelement, Suita Sofa Tweezitsbank open

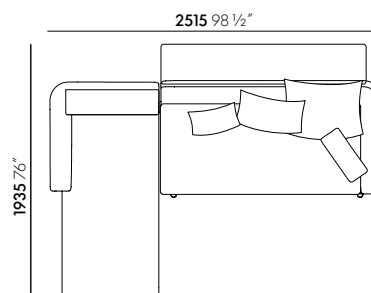

Suita Chaise Longue klein, Suita Sofa Tweezitsbank open met tableau

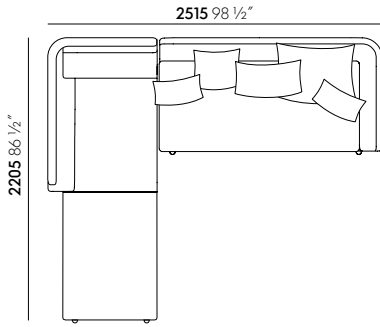

Suita Chaise Longue groot, Suita Sofa Tweezitsbank open

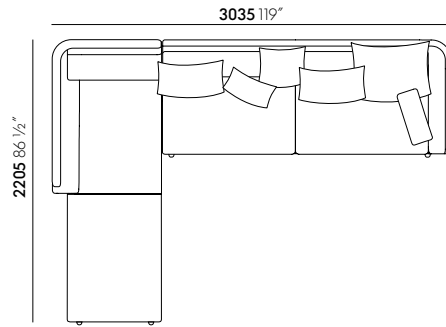

Suita Chaise Longue groot, Suita Sofa Driezitsbank open

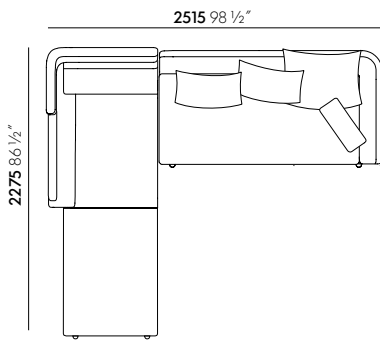

Suita Chaise Longue groot met hoofdelement,  
Suita Sofa Tweezitsbank open

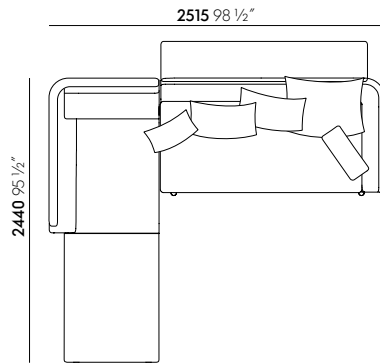

Suita Chaise Longue groot, Suita Sofa Tweezitsbank open tableau

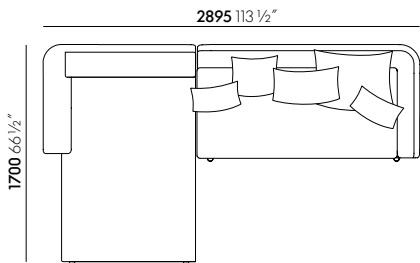

Suita Chaise Longue breed, Suita Sofa Tweezitsbank open

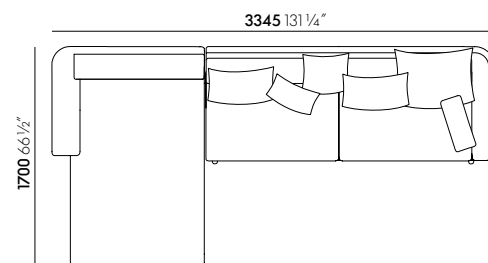

Suita Chaise Longue breed, Suita Sofa Driezitsbank open

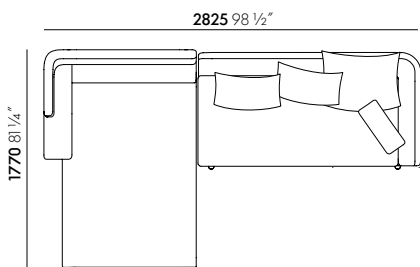

Suita Chaise Longue breed met hoofdelement,  
Suita Sofa Tweezitsbank open

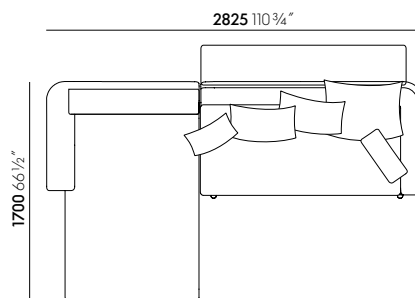

Suita Chaise Longue breed, Suita Sofa Tweezitsbank open met  
tableau



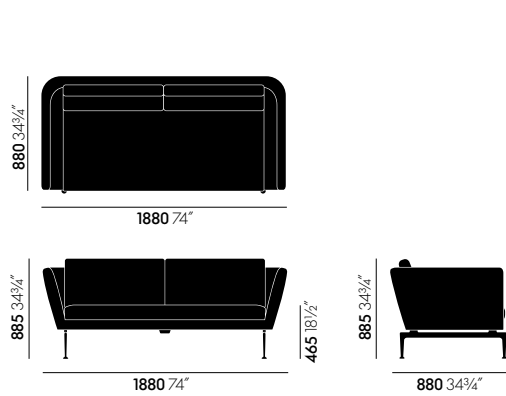

Suita Sofa Tweezitsbank

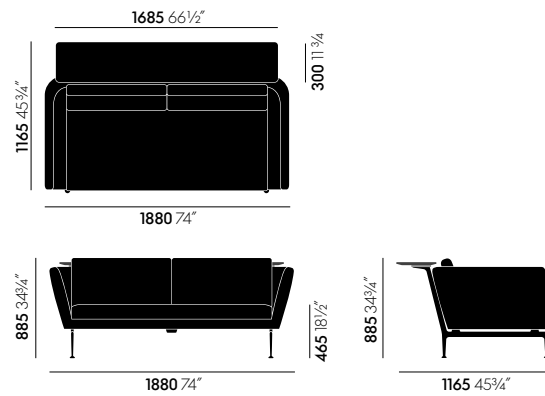

Suita Sofa Tweezitsbank met tableau

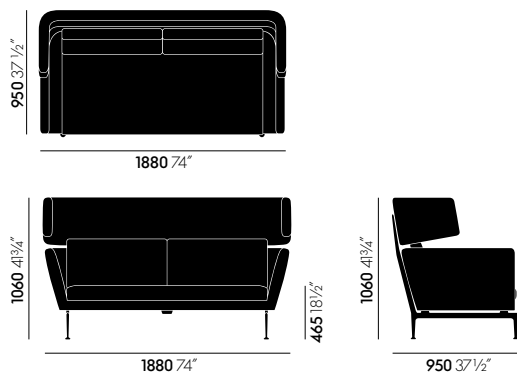

Suita Sofa Tweezitsbank met hoofdelement

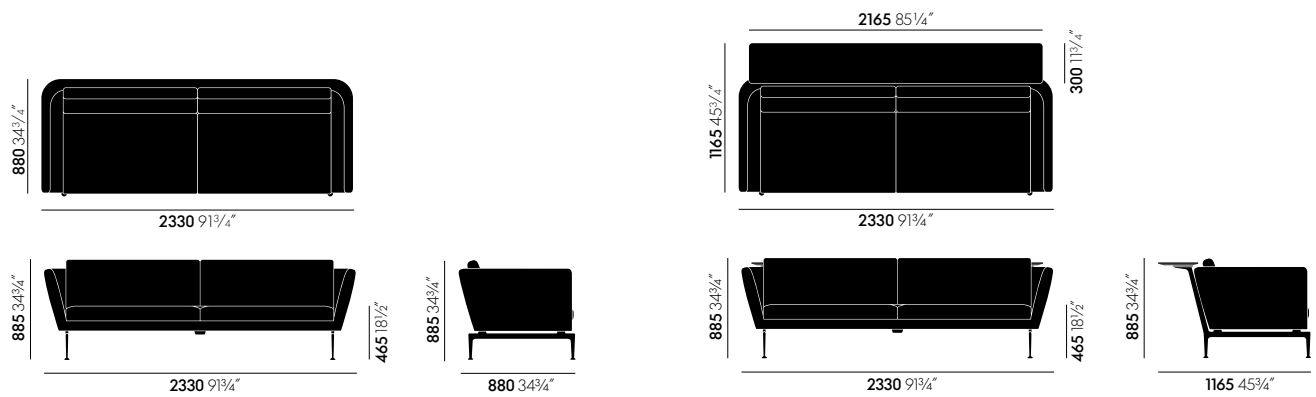

Suita Sofa Driezitsbank

Suita Sofa Driezitsbank met tableau

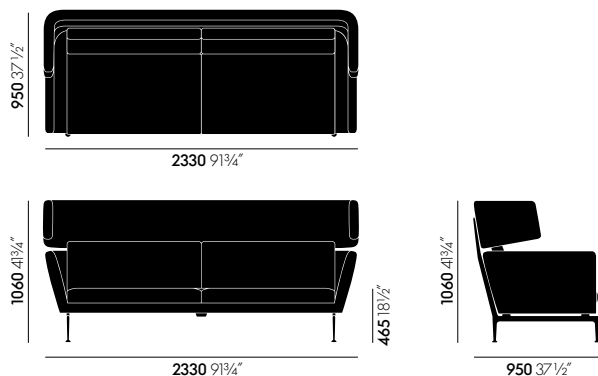

Suita Sofa Driezitsbank met hoofdelement

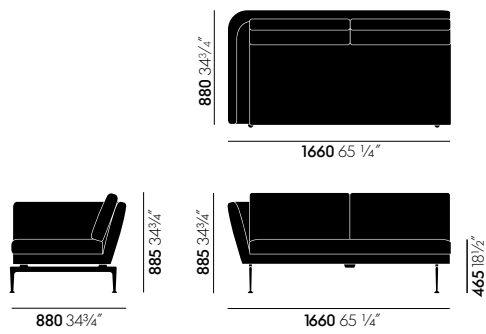

Suita Sofa Tweezitsbank open, armsteun links

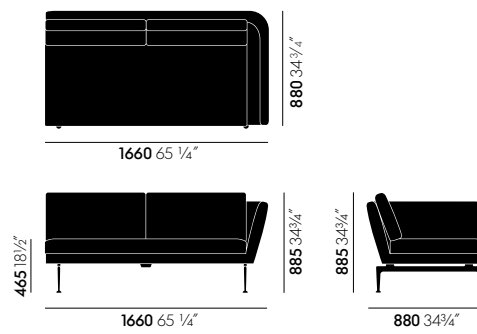

Suita Sofa Tweezitsbank open, armsteun rechts

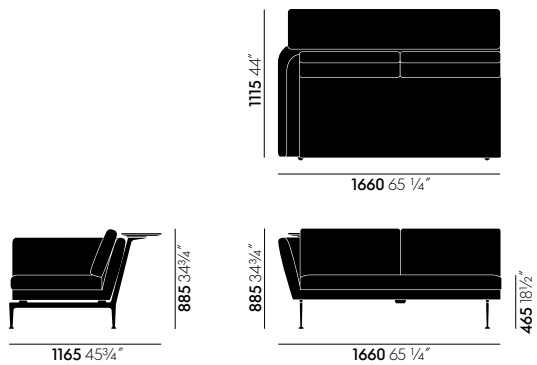

Suita Sofa Tweezitsbank open, armsteun links, met tableau

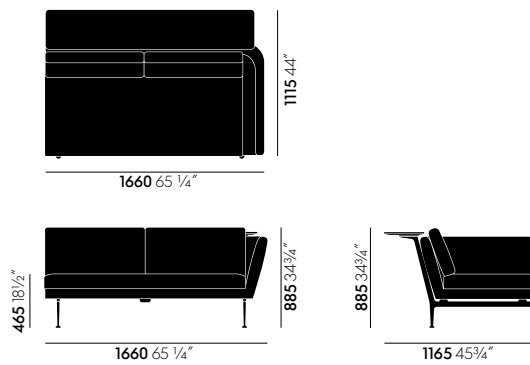

Suita Sofa Tweezitsbank open, armsteun rechts, met tableau

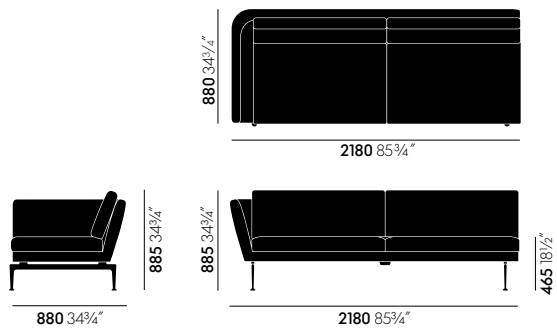

Suita Sofa Driezitsbank open, armsteun links

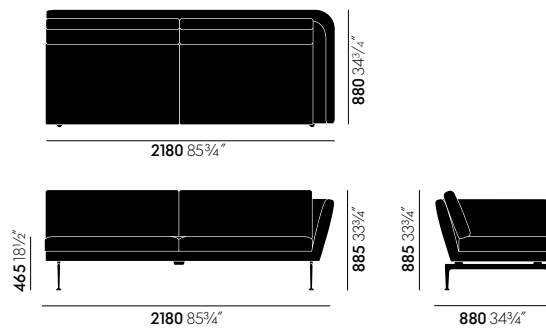

Suita Sofa Driezitsbank open, armsteun rechts

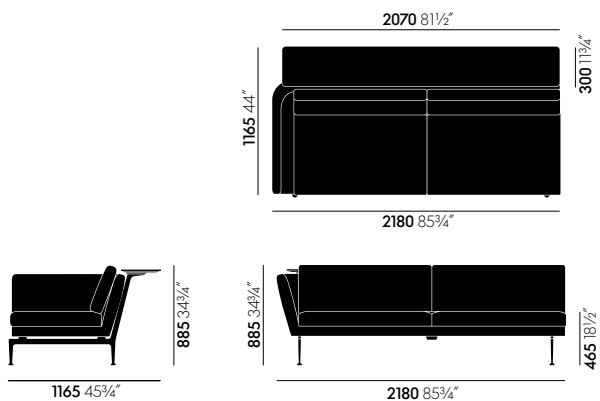

Suita Sofa Driezitsbank open, armsteun links, met tableau

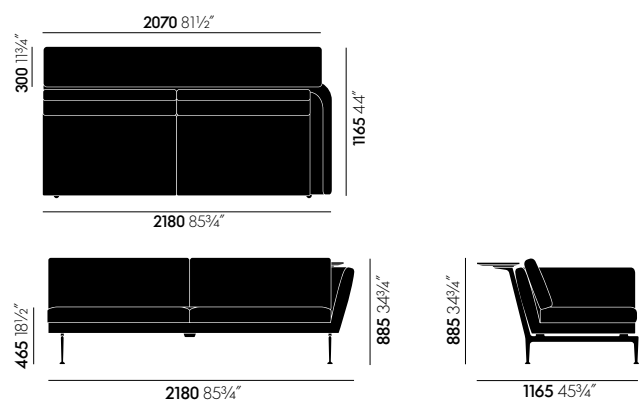

Suita Sofa Driezitsbank open, armsteun rechts, met tableau

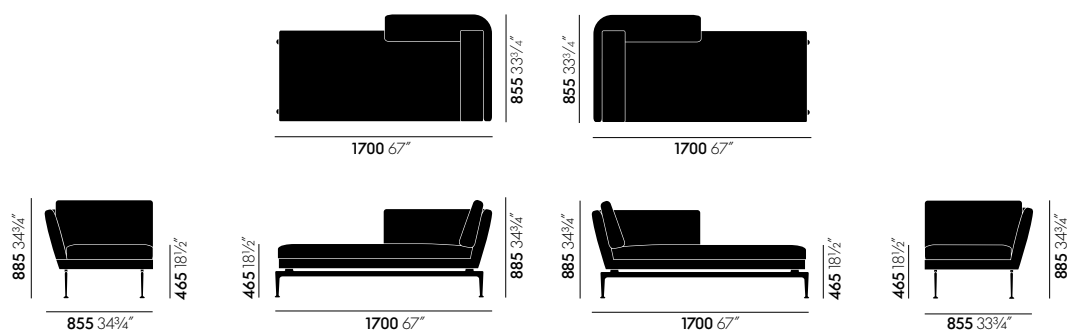

Suita Chaise Longue klein, open links

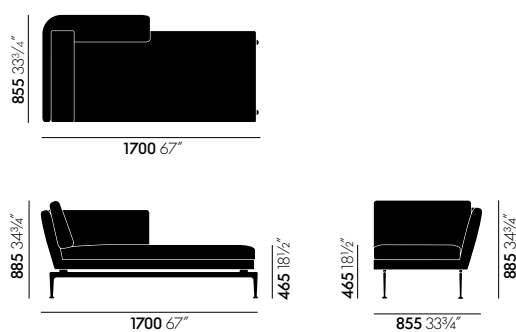

Suita Chaise Longue klein, open rechts

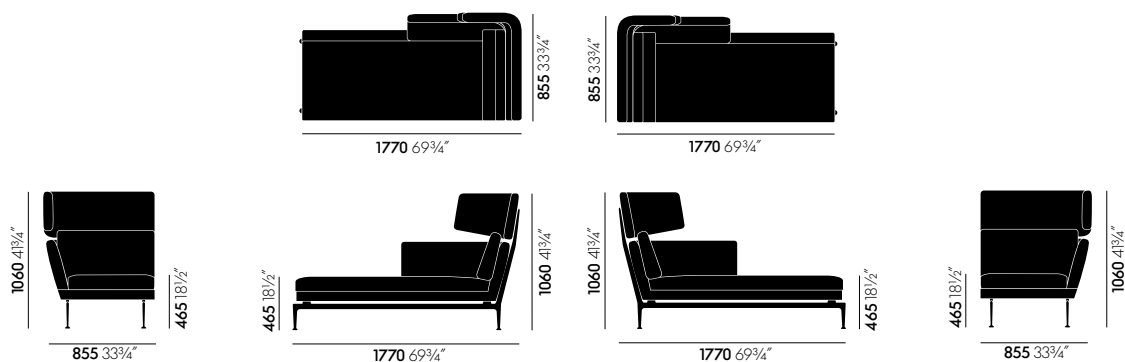

Suita Chaise Longue klein, open links, met hoofdelement

Suita Chaise Longue klein, open rechts, met hoofdelement

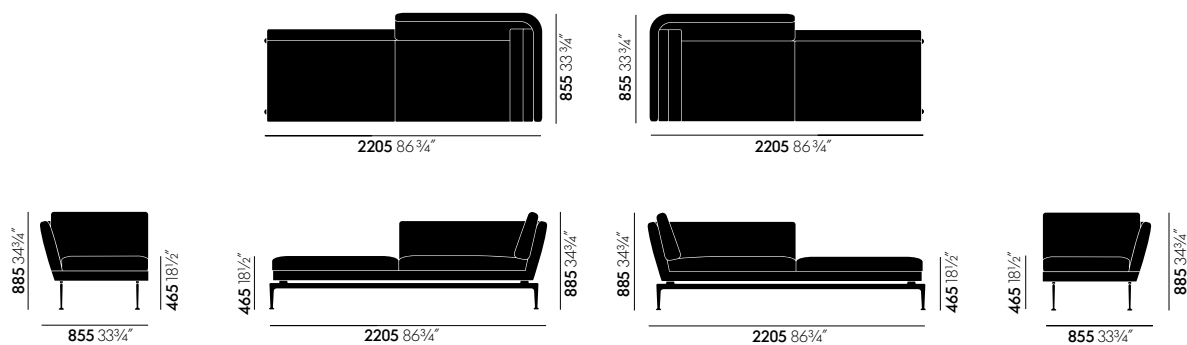

Suita Chaise Longue groot, open links

Suita Chaise Longue groot, open rechts

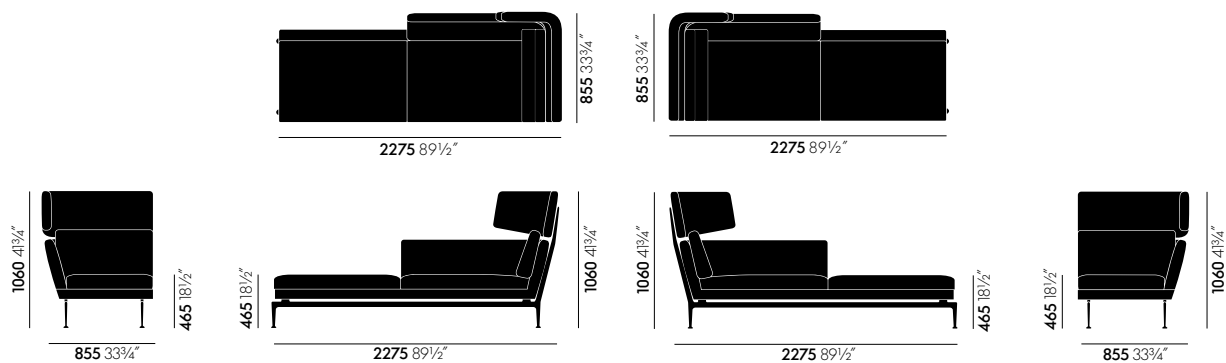

Suita Chaise Longue groot, open links, met hoofdelement

Suita Chaise Longue groot, open rechts, met hoofdelement

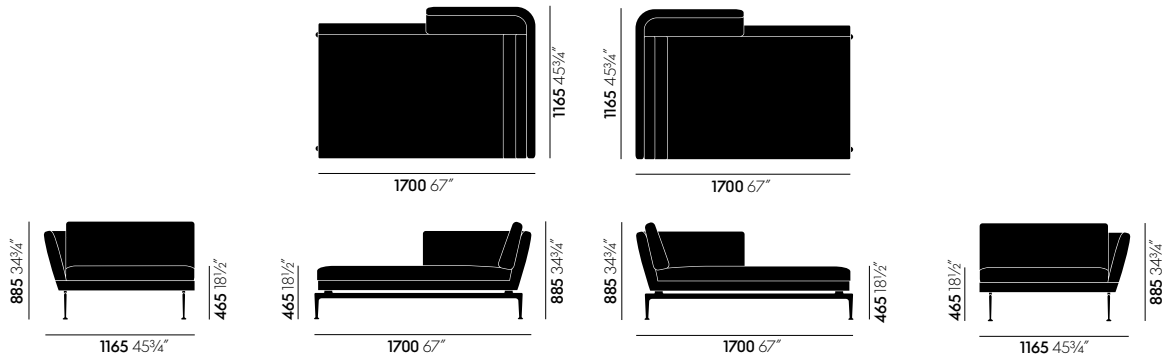

Suita Chaise Longue breed, open links

Suita Chaise Longue breed, open rechts

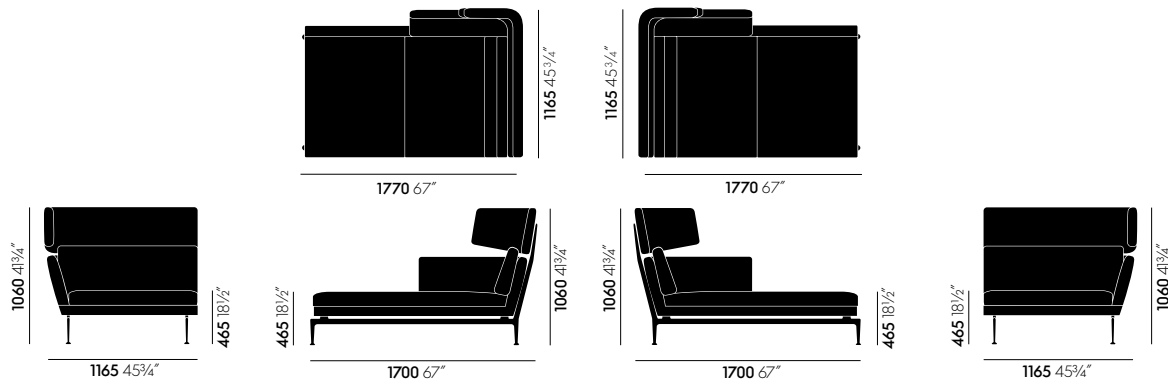

Suita Chaise Longue breed, open links, met hoofdelement

Suita Chaise Longue breed, open rechts, met hoofdelement

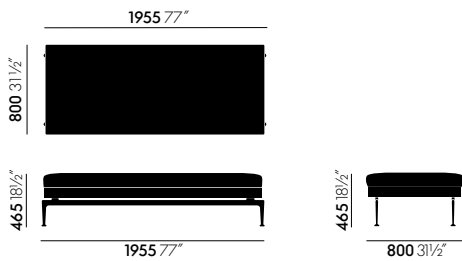

Suita Daybed

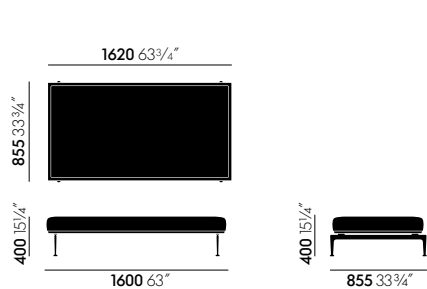

Suita Platform, 160 x 80 cm

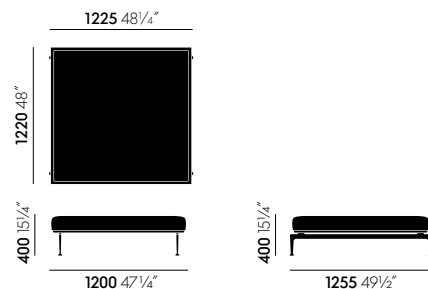

Suita Platform, 120 x 120 cm

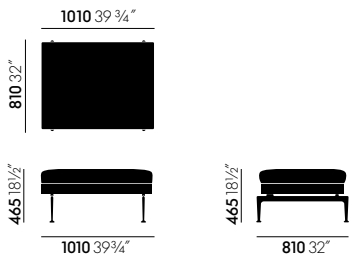

Suita Ottoman, 100 x 80 cm

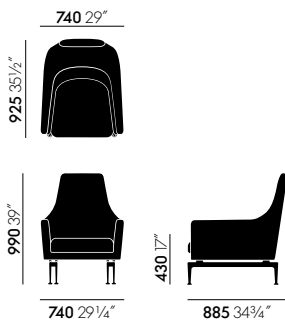

Suita Fauteuil

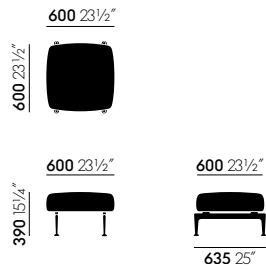

Suita Fauteuil Ottoman, 55 x 60 cm

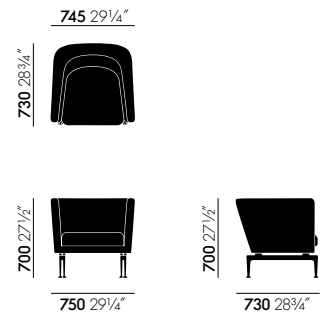

Suita Club Armchair

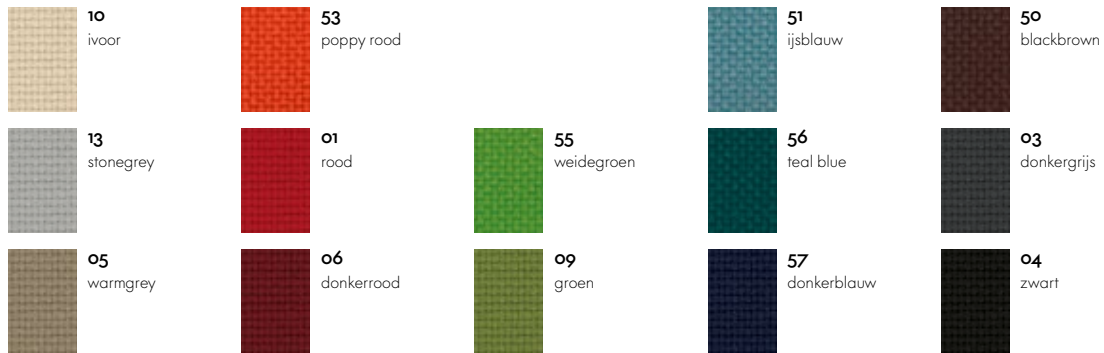

Laser

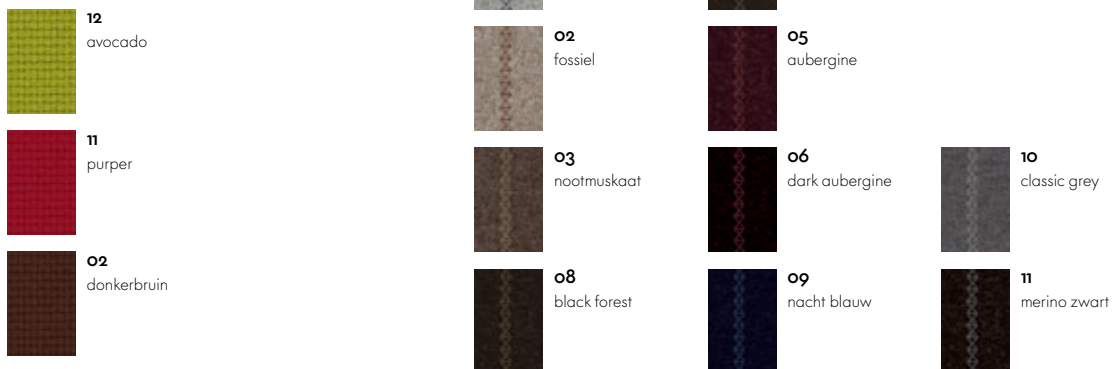

Laser (verkrijgbaar tot het einde van 2014)

Bekleding Cosy met contraststiksel

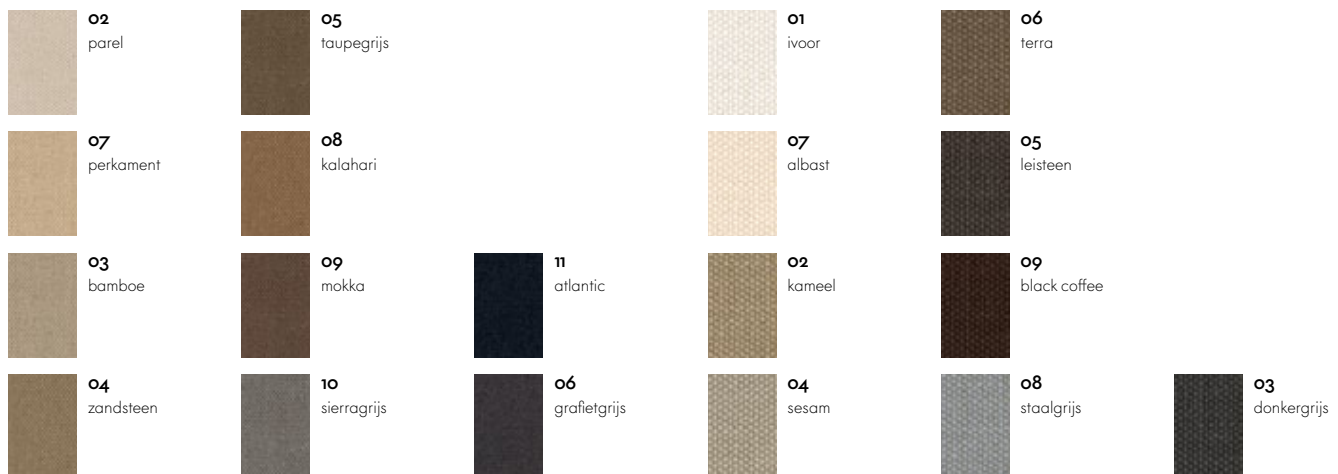

Bekleding Olimpo

Bekleding Over



**Bekleding Credo**

**Bekleding Corsaro**

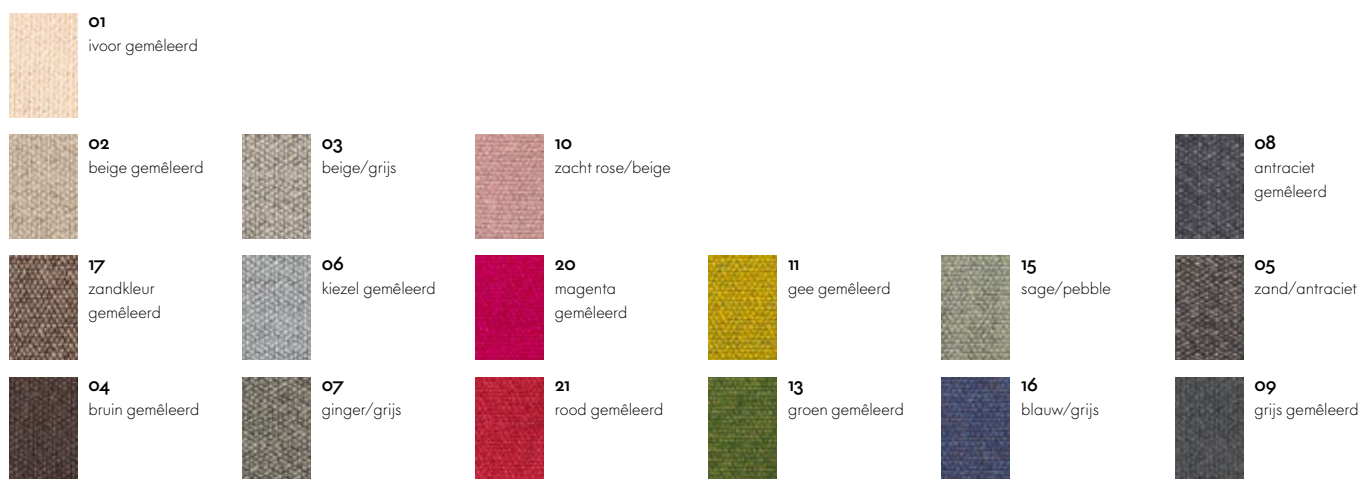

**Dumet**



**72**  
sneeuw



**71**  
zand

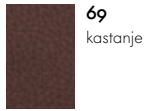

**69**  
kastanje



**68**  
chocolade

**Leder**



**72**  
sneeuw

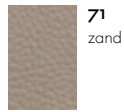

**71**  
zand



**77**  
bruin



**68**  
chocolade

**Leder Grand**

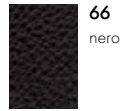

**66**  
nero

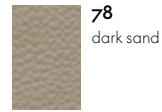

**78**  
dark sand

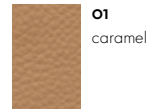

**01**  
caramel

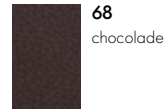

**68**  
chocolade

**Leder Natural**



**72**  
sneeuw

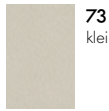

**73**  
klei



**71**  
zand



**70**  
rood

**Leder Premium**

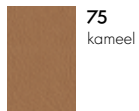

**75**  
kameel

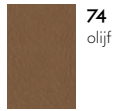

**74**  
olijf

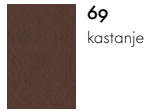

**69**  
kastanje

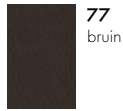

**77**  
bruin

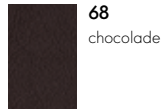

**68**  
chocolade

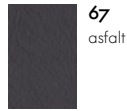

**67**  
asfalt

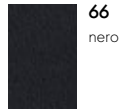

**66**  
nero



**52**  
soft light  
poedercoating  
(structuur)



**30**  
basic dark  
poedercoating  
(glad)

**Tableau**

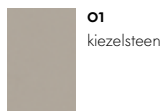

**01**  
kiezelsteen



**03**  
turf

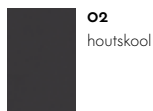

**02**  
houtskool

**Linoleum**



**52**  
soft light  
poedercoating  
(structuur)



**03**  
aluminium  
gepolijst

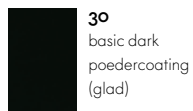

**30**  
basic dark  
poedercoating  
(glad)

**Onderstel**

